

Auch lieferbar als Aussentür
mit CE Kennzeichen gem. EN 14351-1

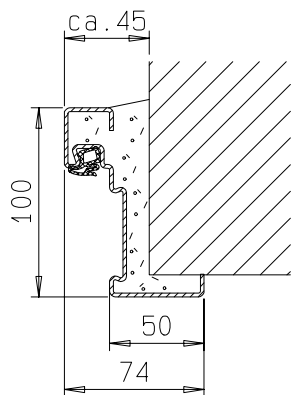

Zarge "ZNG 68/76",
optional

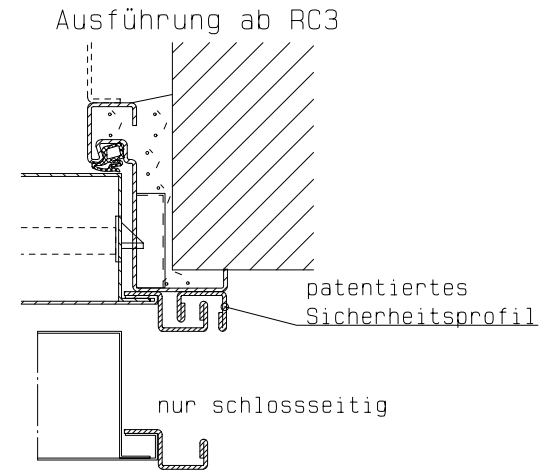
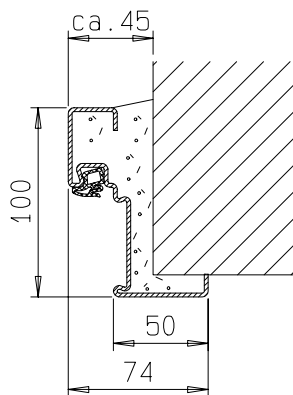

Zarge "ZNG 58/76",
optional bei Dickfalz

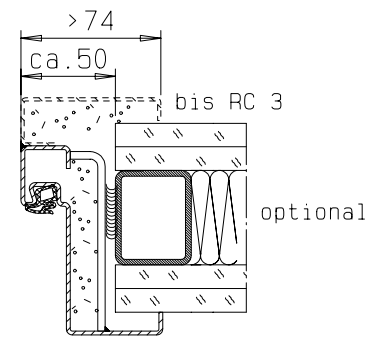
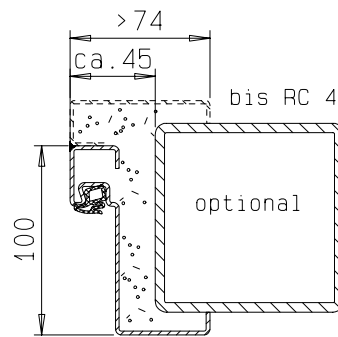

Zarge "ZG 68/76"

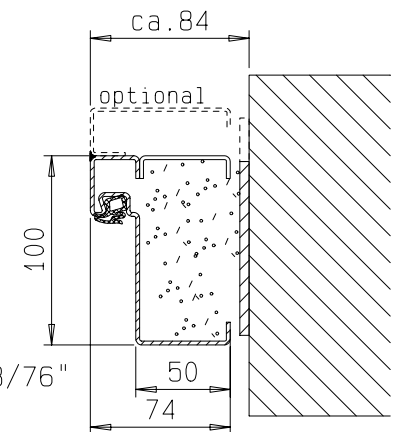

FRANZEN
Feuerschutztüren

Gerhard-Welker-Straße 7; 41812 Erkelenz

Einflügelige Franzen Einbruchschutztür
"System Schröders ESN-1"

Horizontalschnitt

Auch lieferbar als Aussentür
mit CE Kennzeichen gem. EN 14351-1

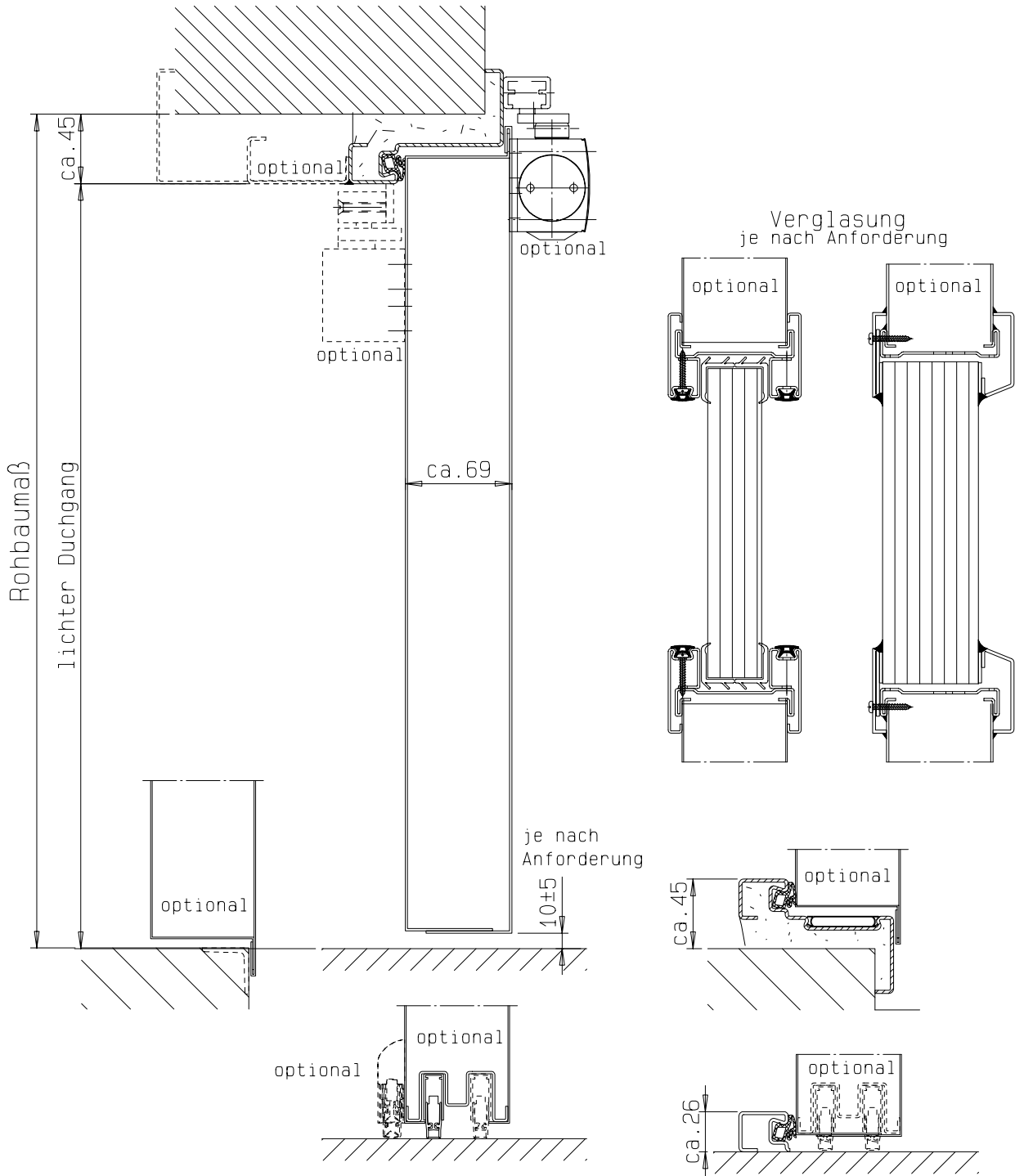

Einbau- bzw. Zargenvarianten
siehe Horizontalschnitt



FRANZEN
Feuerschutztüren

Gerhard-Welter-Straße 7; 41812 Erkelenz

Einflügelige Franzen Einbruchschutztür
"System Schröders ESN-1"

Vertikalschnitt